



## 生产级A3幅面高速扫描仪

S400DC是中晶科技近期推出的一款兼具A3幅面、快速进纸、稳定有效，同时支持纸张不限长度扫描，拥有100ppm/200ipm扫描速度和500页纸ADF（自动进纸器），配合随机软件可一次性将大量急需处理的纸张、文档整理并转换成电子文档，扫描输入变得更加理想化。进纸保护设计，大大降低了文件被损坏的风险，同时保持了准确进纸，使您的办公室工作更加轻松。

### 技术参数

扫描类型	A3自动馈纸式扫描仪	送纸器容量	500页 (64g/m <sup>2</sup> )
图像传感器	正面: Direct CCD 背面: Direct CCD	图像压缩格式	JPEG, JP2K (有损/无损), ZIP (PDF), G4压缩 (黑白)
分辨率	600dpi (H) × 1200dpi (V)	图像控制	自动节选、自动纠偏、自动色彩侦测、动态阈值、文字方向识别、移除空白页、装订孔去除、背景去除、减噪功能、平滑背景功能、多流分辨率功能等等。
色彩深度	Input 48-bit / Output 24-bit	其它功能	长度控制、条形码辨识、自动分页、控制纸、长纸模式等等
扫描光源	LED*2	输出文件格式	PDF, BMP, JPG, JPEG2000, TIFF, 多页PDF, 多页TIFF等
图像输出	彩色24bit、灰阶8bit、黑白1bit 多数据流: 灰阶&黑白, 彩色&黑白	驱动接口	标准 TWAIN
纸张尺寸	最小: 48mm(W) × 70mm(L) (1.9"× 2.8") 手动送纸或纸张较厚: 48mm × 100mm 最大: 312mm(W) × 不限长度 (12.3"× ∞)	接口类型	USB2.0
扫描范围	最小: 48mm(W) × 70mm(L) (1.9"× 2.8") 最大: 302mm(W) × 2540mm(L) (12.0"× 100")	按键	SKIP键 / Start&Stop键
扫描速度 <sup>1</sup>	ADF横向: 100ppm/200ipm(A4, 彩色/灰阶/黑白, 200/300dpi) ADF纵向: 80ppm/160ipm(A4, 彩色/灰阶/黑白, 200/300dpi)	操作系统	Windows XP / Win 7 / Win 8 / Win 10 Windows Sever 2003/2008/2012
日处理量 <sup>2</sup>	40000页/天	操作环境	温度+10℃ ~ +35℃ 湿度20% ~ 85%RH
检测功能	超声波重张检测 (Sensor × 3) / 装订文档检测	电压	AC220-240V, 50-60HZ
纸张规格	薄纸模式: 20 ~ 50g/m <sup>2</sup> 标准模式: 50 ~ 157g/m <sup>2</sup> 厚纸模式: 157 ~ 209g/m <sup>2</sup> 自动模式: 20 ~ 157g/m <sup>2</sup> U型: 0.03mm ~ 0.26mm 直通道: 0.6mm	耗电量	工作: 0.5A 待机: 0.2A 休眠: ≤3.5W
		外形尺寸 <sup>3</sup>	474mm (W) × 585mm (D) × 329mm (H)
		产品净重 <sup>3</sup>	25Kg
		随机软件	扫描仪设备驱动程序 扫描仪TWAIN驱动程序 Microtek DocWizard 文档书籍采集及管理工具软件 Adobe Acrobat Reader PDF文档阅读软件

<sup>1</sup> 扫描速度视您选择的驱动程序、操作系统和电脑配置而定，速度可能有所不同。  
<sup>2</sup> 扫描大约20,000张纸后请清洁扫描仪内部。为确保正常的扫描，请经常清洁扫描部件（清洁时间可能会因扫描文件的不同而异）。  
<sup>3</sup> 尺寸和净重为近似值。

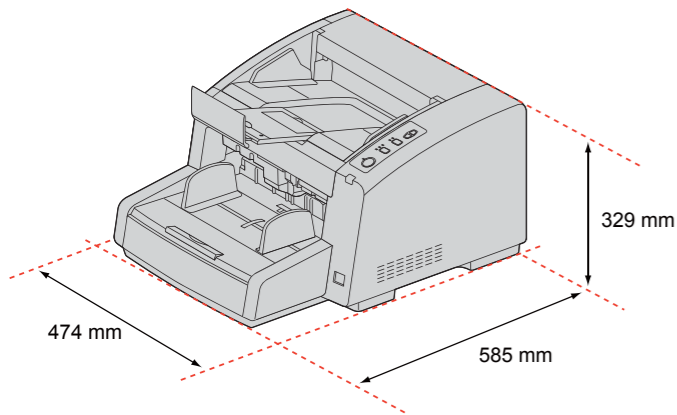

**MICROTEK**  
**中晶科技**

生产级 A3 幅面高速扫描仪  
**S400DC**



- 获得“中国节能认证”
- 生产级A3幅面高速扫描仪
- 100ppm/200ipm (A4,横向,200/300dpi,彩色) 的扫描速度
- 500页容量的进纸器, 进纸升降平台高度自由设定
- 装订文档检测, 及时发现装订物, 避免扫描文件或扫描仪机械损伤
- 3组超声波传感器设计, 有效避免重张
- 自清洁功能, 易于维护
- 多功能DocWizard 文档书籍采集及管理工具软件
- 可搭配A3/A4平板扫描仪 (选配件) 使用, 丰富用途
- 可搭配打印背书器 (选配件) 使用, 提高归档效率



### 上海中晶科技有限公司

地址: 上海市徐汇区桂平路 680 号 35 号楼 在线服务QQ号: 8008203273  
电话: 021-64856614 服务电话: 4008203273、021-64856614-325  
传真: 021-64859686 服务邮箱: support@microtek.com.cn  
网址: http://www.microtek.com.cn

设备信息如有变更, 恕不另行通知, 一切以实物为准, 欲索取进一步资料, 请与上海中晶科技有限公司或特约经销商联络! (201907)

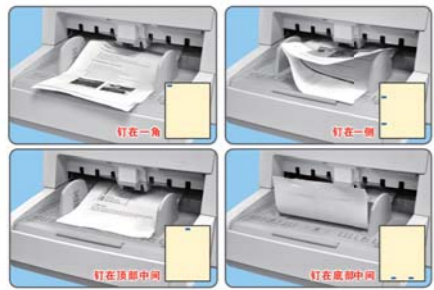

### 装订文档检测功能

当面对大量文档文件时，难免会有疏忽或遗漏的时候，一颗小小的装订钉就有可能造成重要文件及扫描仪的损伤，并对用户造成极为严重的损失。S400DC内设多重传感器，用以检测各种装订位置的文件，并在检测到装订迹象时立即中止扫描，将对扫描文件和对光学玻璃的损伤降至更低。

### 超声波重张检测功能

S400DC装备有三组超声波传感器，侦测范围覆盖整个进纸通道，能准确的检测多页重张进纸，此项设计适合大小不一文档混扫模式。检测到重张进纸后，超声波传感器会立即中止扫描工作来减少重叠进纸的出现。

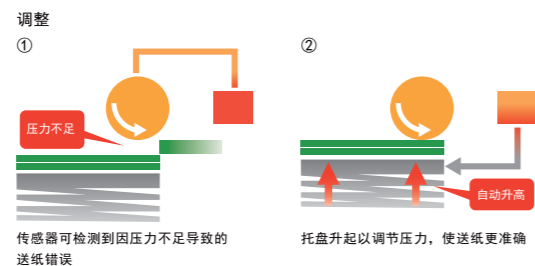
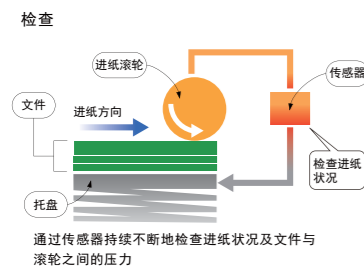
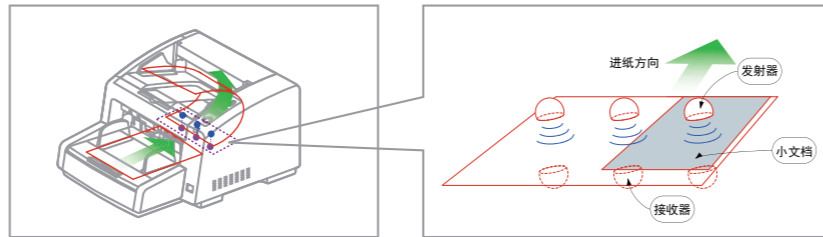

### 准确进纸控制

该机的进纸设计，通过内部多个纸张感应器，自动根据纸张厚度调节进纸滚轮压力，贴合纸张表面，使走纸更为顺畅，大大降低重张与卡纸概率。

### 双通道进纸设计，可有效支援长纸模式扫描

U型通道扫描处理批量文件，直通道更好的处理长幅文稿。翻盖式机身设计令整个走纸通道一览无遗。在长纸模式下，长纸扫描模式不限长度，可有效的扫描长纸模式及较厚纸张。



### 易于维护

无需专业人员协助，ADF可大角度打开方便清除卡纸或清洁设备。



滚轮拆装简单易行，可更大地提高使用效率，延长设备寿命。

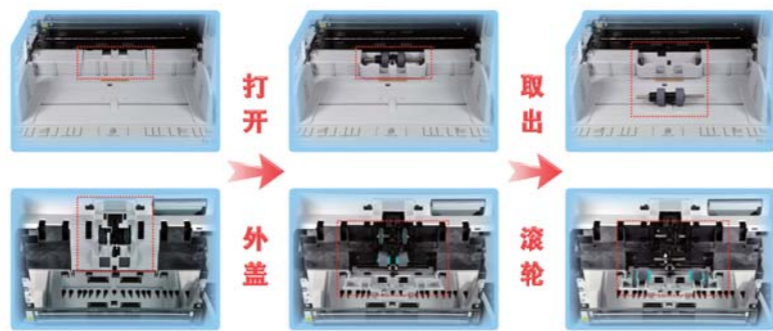

### DocWizard文档书籍采集及管理工具软件

- ◆ DocWizard 是上海中晶科技有限公司为快速文档扫描仪开发的扫描软件。
- ◆ 提供删除、插入、替换、排序、合并拆分、自动分类等档案管理操作。
- ◆ 方便连接中晶文档系列扫描仪，同时提供了4bit灰度，双数据流等扫描类型。
- ◆ 可将常用扫描参数保存为模板，新建多个模板并对其作修改、删除、切换等操作。
- ◆ 提供客户设置分辨率、扫描类型、亮度、对比度、自动纠偏，扫描范围等扫描参数。
- ◆ 提供了5种批次扫描方法：普通批次、计数分类、空白页分类、条码分类和OCR分类。方便用户利用特定的分割方法自动保存图像到批次的不同分类目录中。
- ◆ 提供一系列的图像扫描后期自动处理功能，如黑边补白、文字方向识别、自动去除装订孔、自动删除空白页、OCR、扫描书籍、去除黑点、手动倾斜校正和手动拼接等等。



## 图像处理技术

### 动态临界值功能

传统的黑白二值扫描方式会将文件中带背景颜色部分判定为黑色，并淹没其内部文字或图画内容。动态临界值功能即可还原局部背景中文字或图画信息，此项功能既使黑白影像清晰，同样也可减少文件保存大小。

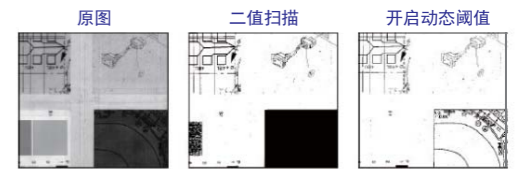

### 扫描图像分离功能

扫描的同时将原文件拆分为上下或左右2个图像文件保存。

### 双面扫描合并功能

可将扫描的正、背面影像自动组合进单一影像文件中。此项功能可以上下组合也可左右组合。



### 自动色彩侦测技术

无需预先分拣，自动分辨原稿图像类型（彩色/黑白）扫描生成对应的彩色/黑白数据，这项功能有助于减少所生成图片文件的容量。



### 平滑背景功能

此功能在扫描时会分析图像的背景颜色内容，并输出已平滑背景颜色的图像。这样不仅增加了视觉清晰度，也减少了文件输出的大小。



### 多数据流输出功能

一次扫描，就能同时得到彩色+黑白两种影像。彩色图像清晰用于辨识、查看等，黑白图像文件较小利于存档。此功能也支援灰阶+黑白两种影像同时输出。



### 自动文字方向识别功能

批量扫描时自动判断文字方向，并将文件旋转到方便阅读的位置。此项功能适合不同类型纸张的混扫。

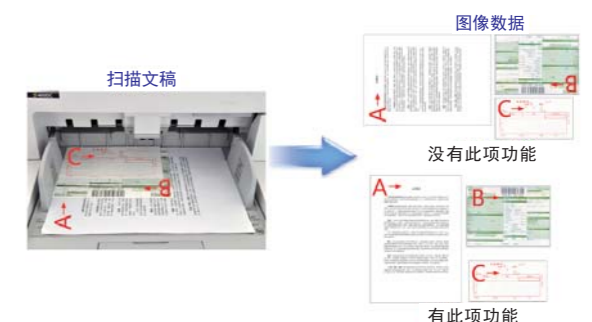

### 自动节选与自动纠偏功能

在扫描不同大小的文件时，自动纠正歪斜的影像并检测纸张大小，去除黑边。

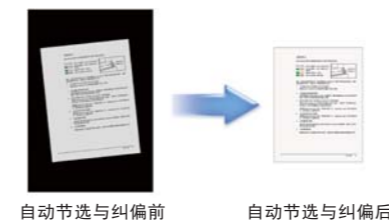

### 移除空白页功能

在批量扫描时，自动去除空白页。这对于经常扫描一堆双面文件，而只需保留有文字页的客户非常有用。



### 装订孔去除功能

此功能会将打孔标记从扫描图像上去除，边缘周围的圆形或方形黑色阴影被替换为接近文件底色的一种颜色。也可以删除与打孔相似的图案。

